

COLLECCHIO

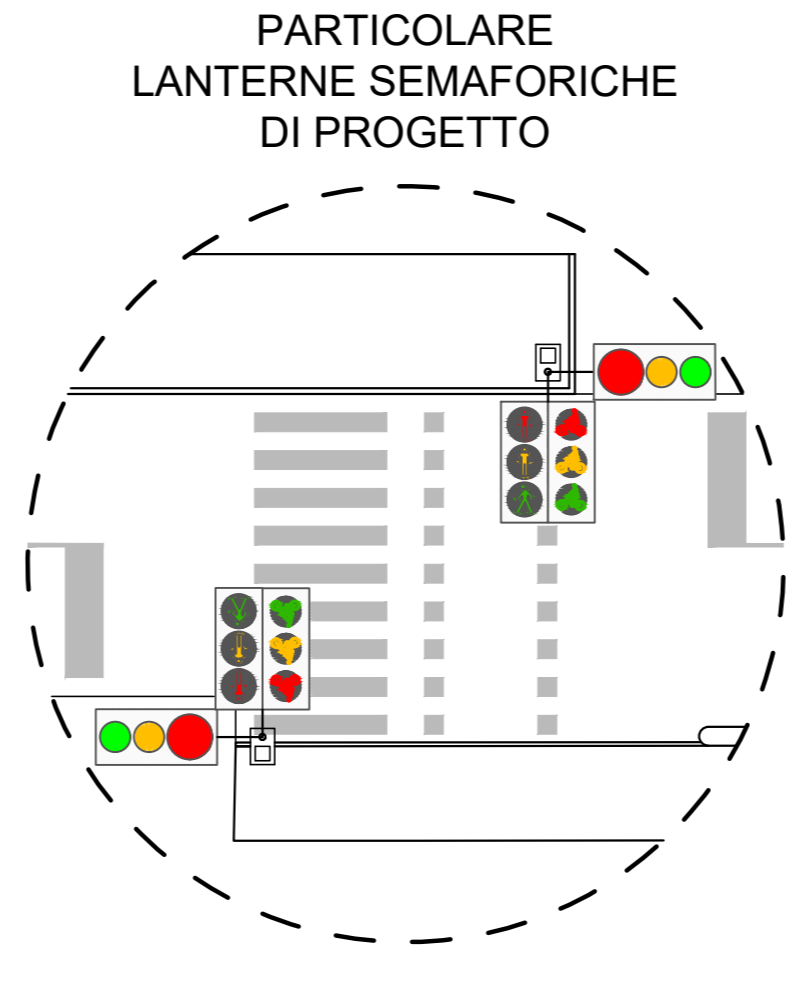

- LEGENDA**
- PAVIMENTAZIONE DI PROGETTO
 - PAVIMENTAZIONE COLORATA DI PROGETTO
 - QUOTA RELATIVA DI PROGETTO
 - RAMPA CICLO-PEDONALE DI PROGETTO
 - ILLUMINAZIONE STRADALE DI PROGETTO
 - ILLUMINAZIONE ATTRAVERSAMENTO CICLO-PEDONALE DI PROGETTO
 - POZZETTO A BOCCA DI LUPO DI PROGETTO
 - POZZETTO A CADITOIA DI PROGETTO
 - POZZETTO A CADITOIA ESISTENTE DA MANTENERE

PARTICOLARE CORDOLO SPARTITRAFFICO

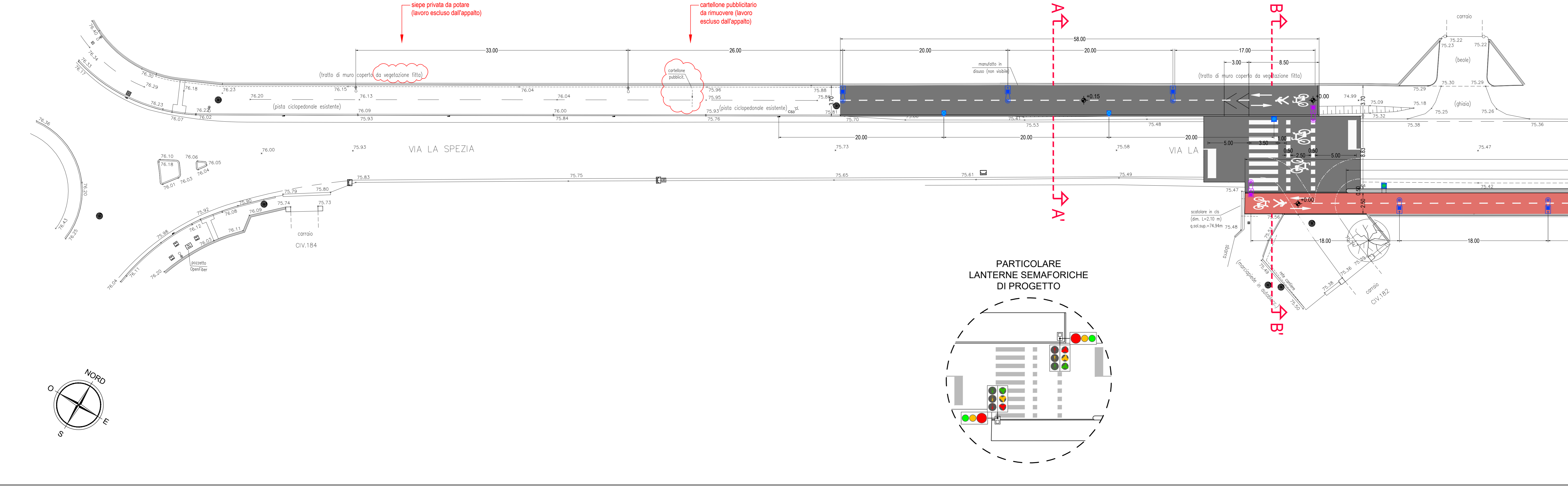
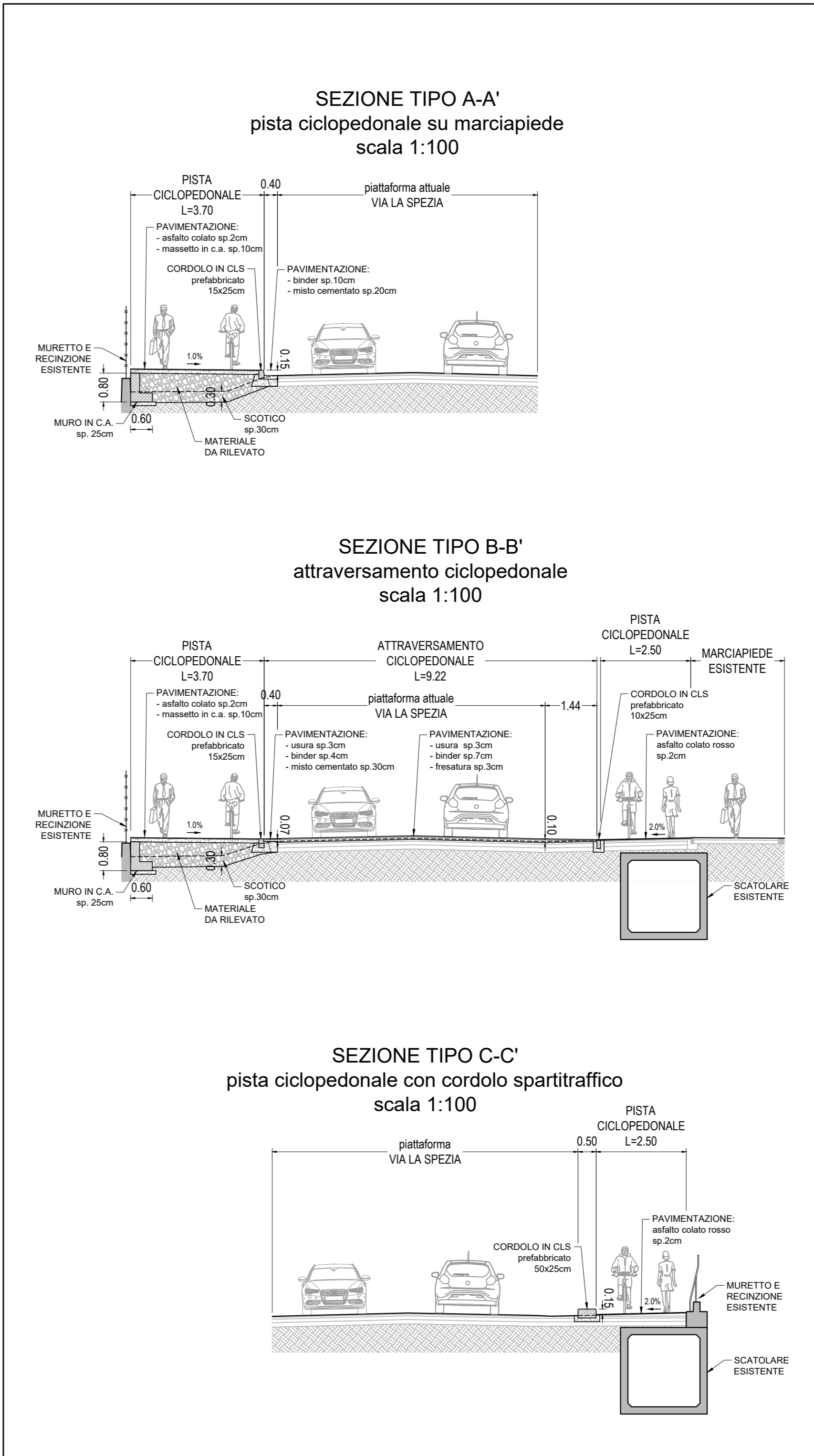
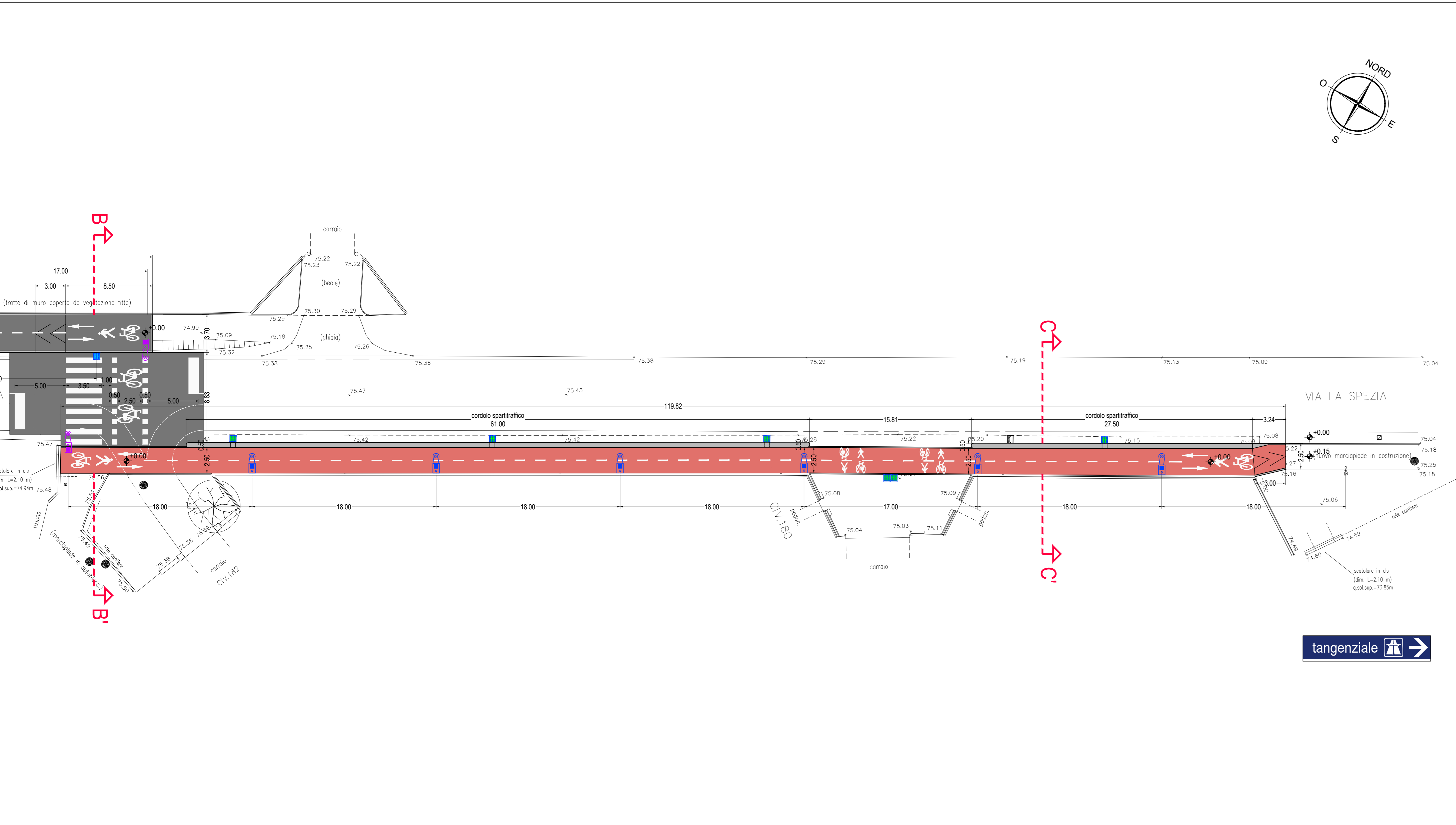
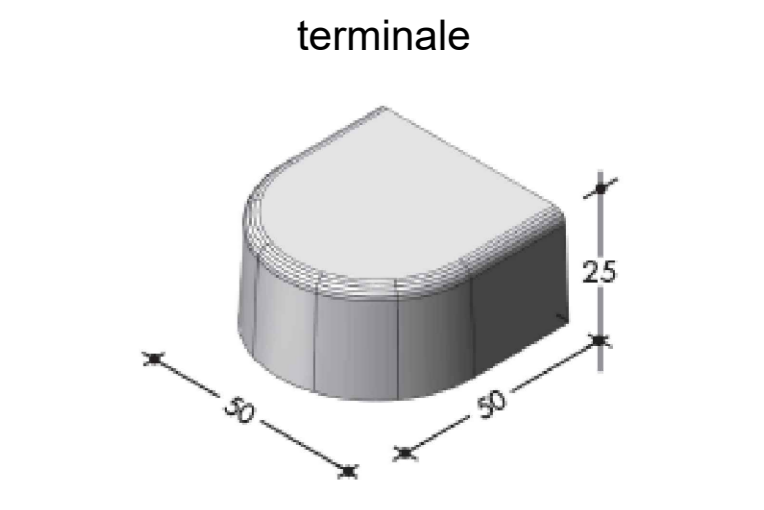
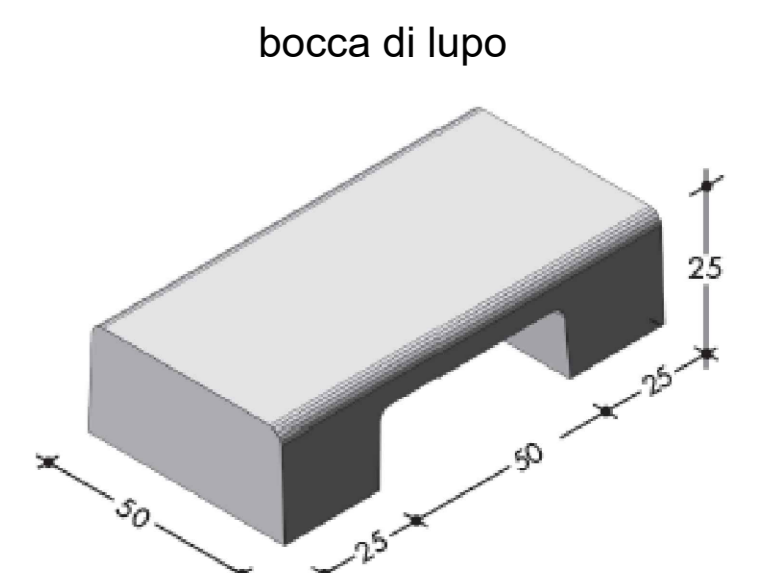
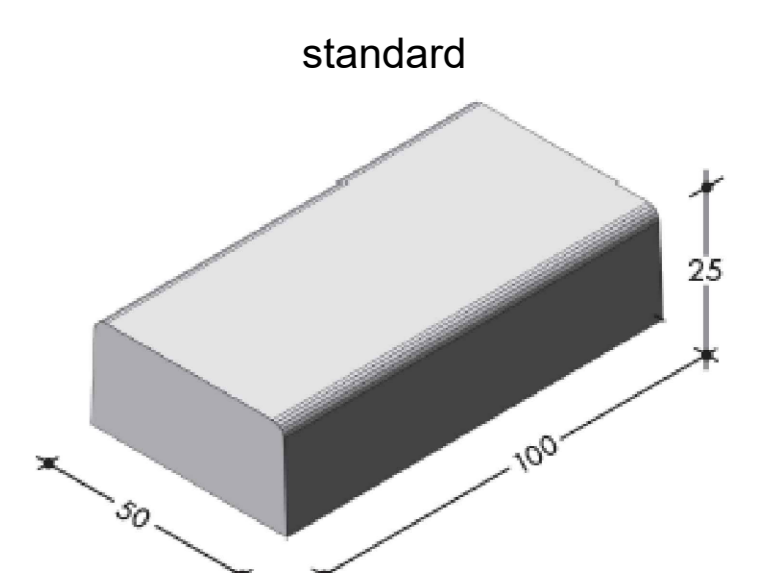

COMUNE DI PARMA
SETTORE LAVORI PUBBLICI E SISMA

direttore settore Mobilità e Trasporti
ING. ANDREA MANCINI

progettazione
G.T. Engineering S.r.l.
ING. LUCA TESTA

responsabile unico del procedimento
ING. ANDREA MANCINI

Interventi di ricucitura di alcune piste ciclabili nel Comune di Parma

Pista ciclabile lungo Via La Spezia da Tangenziiale a SIDEL

PROGETTO DI FATTIBILITÀ TECNICO-ECONOMICA

revisione:	data:	descrizione:	redatto da:	controllato da:	approvato da:
01	ottobre 2024	emissione	ing. L. Testa	ing. A. Mancini	ing. A. Mancini
02					
03					
05					
06					

TITOLO ELABORATO:

PLANIMETRIA DI PROGETTO E SEZIONI TIPO

N° ELABORATO:

B.02

formato: A0
scala: 1:200
file: B.02_1

E' vietata la riproduzione e diffusione in qualsiasi forma. Tutti i diritti sono riservati nei termini di legge al Comune di Parma